

## COMPONENTI A RICHIESTA REQUIRED COMPONENTS COMPONENTES A PETICIÓN



COMPONENTI A RICHIESTA / REQUIRED COMPONENTS / COMPONENTES A PETICIÓN



I gruppi antincendio proposti nel presente catalogo necessitano di alcuni componenti obbligatori per realizzare una corretta installazione. Nella presente sezione si trovano sia i componenti obbligatori che accessori di ricambio.



*The firefighting units of this catalog need some mandatory components to make a correct installation. In this section are described the mandatory components and some spare parts.*



*Los grupos contra incendio de este catálogo requieren algunos componentes necesarios para realizar una correcta instalación. En esta sección se encuentran los componentes necesarios y algunos accesorios de repuesto.*

■ RIDUZIONI ECCENTRICHE / ECCENTRICS REDUCTIONS / REDUCCIONES EXCÉNTRICAS

Riduzioni eccentriche flangiate da installare in aspirazione delle pompe principali, sono complete di stacco da ¼" con valvola a sfera di intercettazione e vuotomanometro (o manometro su richiesta). Per la scelta verificare il diametro della bocca di aspirazione delle pompe principali DNA (limite di fornitura standard) e poi consultare le tabelle seguenti al fine di definire l'allargamento del cono eccentrico DNB (in base al tipo di installazione: sottobattente o soprabattente).

**Scelta delle riduzioni eccentriche**

L'aspirazione della pompa principale deve essere collegata ad una tubazione dritta o conica, lunga almeno due volte il diametro dell'aspirazione stessa. La riduzione deve essere del tipo eccentrico, ossia deve avere la parte superiore orizzontale ed un angolo di apertura massimo che non sia maggiore di 20°. Le valvole non devono essere posizionate direttamente sulla bocca di aspirazione della pompa. Le tubazioni di aspirazione devono essere poste orizzontalmente o con pendenza continua in salita verso la pompa per prevenire la possibilità di formazione di sacche d'aria.

Nelle condizioni di sottobattente, il diametro della tubazione di aspirazione non deve essere minore di 65 mm. Inoltre il diametro deve essere tale che la velocità non sia maggiore di 1,8 m/s quando la pompa sta funzionando alla massima portata richiesta.

Nelle condizioni di soprabattente, il diametro della tubazione di aspirazione non deve essere minore di 80 mm. Inoltre il diametro deve essere tale che la velocità non sia maggiore di 1,5 m/s quando la pompa sta funzionando alla portata massima richiesta.

Attenzione che le tabelle seguenti tengono conto solo delle indicazioni relative alla velocità massima ammissibile in aspirazione pompe, tale dimensionamento può non essere sufficiente in quanto la Norma EN 12845 richiede che la tubazione di aspirazione, comprese tutte le valvole e raccordi, deve essere progettata in modo da assicurare che l'NPSH disponibile (calcolato alla massima temperatura prevista dell'acqua) all'ingresso della pompa, superi l'NPSH richiesto di almeno mt 1 alla portata massima della pompa come indicato nel prospetto 14 della Norma EN 12845.

*Flanged reductions eccentric to be installed in the suction of main pumps, are complete of ¼" out point, ball interception valve and vacuum gauge (or gauge on request). To choose it take the diameter inlet of the main pumps DNA (limit of standard) and then consult the following tables in order to define the enlargement of the eccentric cone DNB (depending on the type of installation: suction lift or positive head).*

**Choice of Eccentrics Reductions**

*The suction of the main pump must be connected to a pipe straight or conical, long at least two times of the pump's diameter suction. The reduction must be of the eccentric type, i.e. it should have the upper horizontal part and a bottom angle of maximum opening that is not more than 20°. The valves should not be placed directly on the suction pump. The inlet pipes need to be placed horizontally or with constant gradient up towards the pump to prevent the possibility of formation of air pockets.*

*Under the conditions of positive head, the diameter of the suction pipe must not be less than 65 mm (DN65). Moreover, the diameter should be such that the speed is not more than 1.8 m/s, when the pump is running at the maximum required flow rate.*

*Under the conditions of suction lift, the diameter of the suction pipe must not be less than 80 mm (DN80). Moreover, the diameter should be such that the speed is not greater than 1.5 m/s, when the pump is running at maximum flow rate required.*

*Nelle condizioni di soprabattente, il diametro della tubazione di aspirazione non deve essere minore di 80 mm. Inoltre il diametro deve essere tale che la velocità non sia maggiore di 1,5 m/s quando la pompa sta funzionando alla portata massima richiesta.*

*Please note that the following tables reflect only the details concerning the maximum permissible speed on suction pumps, the sizing may not be enough, as the EN 12845 standard requires that the suction pipe, including all valves and fittings must be designed to ensure that the available NPSH (calculated at the maximum expected temperature of the water) at the pump inlet exceeds the NPSH required at least 1 m at maximum capacity of the pump as shown in Table 14 of EN 12845.*

Reduccionen excéntricas de instalar en la aspiración de las bombas principales, son completas de válvula de cierre ¼ " y vuotomanometro (o manómetro a pedido). Para elegir, compruebe el diámetro de la aspiración de las bombas principales DNA (límite de suministro) y luego consulte las siguientes tablas para definir la extensión del cono excéntrico DNB (dependiendo del tipo de instalación: bomba en carga o bomba no en carga).

**Elegir las reducciones excéntricas**

La aspiración de la bomba principal debe ser conectada a una tubería recta o cónica, larga al menos dos veces el diámetro de la aspiración misma. El cono de ampliación de la aspiración de la bomba principal deberá ser del tipo excéntrico, es decir debe tener la parte superior horizontal y un ángulo máximo de apertura que no sea mayor que 20°.

Las válvulas de cierre no deben ser ubicadas directamente en la entrada de las bombas principales. Las tuberías de aspiración deben ser colocadas horizontalmente o con inclinación ascendente hacia de la bomba, para evitar la posibilidad de formación de bolsas de aire.

Tubo de aspiración, para bomba principal en carga: el tubo de aspiración debe ser de diámetro igual o superior a DN65 (mm 65), además su diámetro debe ser suficiente para que no se supere una velocidad de 1,8 m/s con la bomba funcionando a su capacidad máxima.

Tubo de aspiración, para bomba principal no en carga: el tubo de aspiración debe ser de diámetro igual o superior a DN80 (mm 80), además su diámetro será suficiente para que no se supere una velocidad de 1,5 m/s con la bomba funcionando a su capacidad máxima.

Las tablas siguientes dan informaciones relativas a la velocidad máxima permitida en las aspiraciones de las bombas principales, esto puede no ser suficiente porque la norma EN 12845 requiere que la tubería de aspiración, que incluye todas las válvulas y accesorios, debe estar diseñada para garantizar que el NPSH disponible en la bomba (calculado a la temperatura máxima prevista del agua), supere el NPSH requerido al menos de 1 mt a la capacidad máxima de la bomba (como en la Tabla 14 de la norma EN 12845).

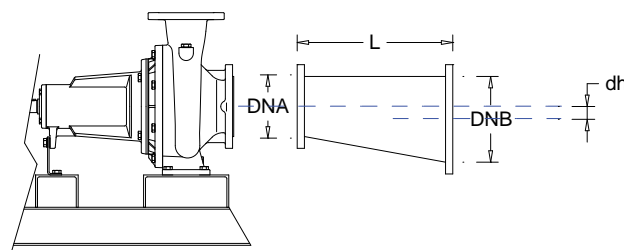

## COMPONENTI A RICHIESTA / REQUIRED COMPONENTS / COMPONENTES A PETICIÓN

Nella tabella riportata a lato sono inoltre indicati lo scartamento della riduzione eccentrica (L) e l'abbassamento dell'interasse di aspirazione (dh) rispetto ai valori indicati nei dimensionali dei gruppi antincendio.

*In the table on the side, are also indicated the reduction eccentric dimensions (L) and lowering suction interaxis (dh) than the values given in fire fighting unit's dimensions tables.*

*En la tabla al lado son también indicados el extensión de la reducción excéntrica (L) y la reducción de la altura entre el ejes de la aspiración (dh) en comparación con los valores indicados en las tablas de las dimensioned de los grupos contra incendio.*

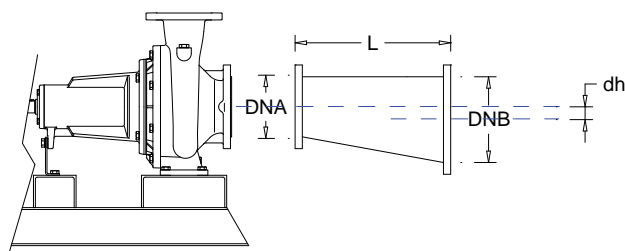

### dh:

valore da sottrarre all'interasse di aspirazione della pompa principale indicato nelle tabelle dimensionali dei gruppi antincendio con pompe "back pull-out"

*value to be subtracted from main pumps interaxis suction, shown in dimensions tables of fire fighting units with "back pull-out" main pumps*

*altura que se tiene restar de la aspiración de la bomba principal en las tablas de dimensiones de los grupos contra incendio con bombas tipo "back pull-out"*

Cod.	Modello riduzione Reduction model Modelo de reducción	DNA	DNB	L (mm)	dh (mm)
700.665	RE50-65	DN50	DN65	200	8
700.666	RE50-80	DN50	DN80	180	15
700.667	RE50-100	DN50	DN100	200	28
700.668	RE50-125	DN50	DN125	235	40
700.669	RE65-80	DN65	DN80	210	6.5
700.670	RE65-100	DN65	DN100	250	20
700.671	RE65-125	DN65	DN125	210	32
700.672	RE65-150	DN65	DN150	270	46
700.673	RE65-200	DN65	DN200	415	70
700.674	RE80-100	DN80	DN100	210	12
700.675	RE80-125	DN80	DN125	200	25
700.676	RE80-150	DN80	DN150	325	40
700.677	RE80-200	DN80	DN200	410	65
700.678	RE80-250	DN80	DN250	550	91
700.679	RE100-150	DN100	DN150	225	27
700.680	RE100-200	DN100	DN200	325	52
700.681	RE100-250	DN100	DN250	455	80
700.682	RE125-200	DN125	DN200	385	40
700.683	RE125-250	DN125	DN250	415	68
700.684	RE125-300	DN125	DN300	545	92
700.685	RE150-250	DN150	DN250	365	51
700.686	RE150-300	DN150	DN300	520	78
700.687	RE150-350	DN150	DN350	560	92
700.688	RE150-400	DN150	DN400	710	120
700.689	RE200-300	DN200	DN300	435	52
700.690	RE200-350	DN200	DN350	435	69
700.691	RE200-400	DN200	DN400	555	95

### ■ INSTALLAZIONE SOTTOBATTENTE / POSITIVE HEAD INSTALLATION / INSTALCIÓN EN CARGA

#### Tabella di scelta rapida della riduzione eccentrica (V ≤ 1,8 m/s)

Per mantenere all'interno della tubazione di aspirazione della pompa principale le velocità di flusso indicate in Norma EN 12845, a seconda della portata massima richiesta dall'impianto, si deve allargare la bocca di aspirazione della pompa principale minimo al diametro indicato nella tabella seguente:

#### Selection table of the reduction eccentric (V ≤ 1.8 m/s)

*In order to maintain inside the suction pipe of the main pump flow rates indicated in standard EN 12845, depending on the maximum flow rate required by the fire-fighting network, it should expand suction pipe from the main inlet pump to the minimum diameter indicated in the following table:*

#### Tabla para elegir la reducción excéntrica (V ≤ 1,8 m/s)

*Para mantener dentro de la tubería de aspiración de la bomba principal la velocidad del flujo requerida por la norma EN 12845, en función del caudal máximo requerido por la planta, se debe ampliar la aspiración de la bomba principal al diámetro mínimo indicado en la tabla siguiente:*

Velocità Acqua / Water Speed / Velocidad Agua V ≤ 1,8 m/s										
Q (l/m)	0÷358	359÷542	543÷848	849÷1324	1325÷1907	1908÷3390	3391÷5297	5298÷7626	7627÷10381	10382÷13558
Ø min	DN65	DN80	DN100	DN125	DN150	DN200	DN250	DN300	DN350	DN400

### ■ INSTALLAZIONE SOPRABATTENTE / SUCTION LIFT INSTALLATION / INSTALCIÓN NO EN CARGA

#### Tabella di scelta rapida della riduzione eccentrica (V ≤ 1,5 m/s)

Per mantenere all'interno della tubazione di aspirazione della pompa principale le velocità di flusso indicate in Norma EN 12845, a seconda della portata massima richiesta dall'impianto, si deve allargare la bocca di aspirazione della pompa principale minimo al diametro indicato nella tabella seguente:

#### Selection table of the reduction eccentric (V ≤ 1.5 m/s)

*In order to maintain inside the suction pipe of the main pump flow rates indicated in standard EN 12845, depending on the maximum flow rate required by the fire-fighting network, it should expand suction pipe from the main inlet pump to the minimum diameter indicated in the following table:*

#### Tabla para elegir la reducción excéntrica (V ≤ 1,5 m/s)

*Para mantener dentro de la tubería de aspiración de la bomba principal la velocidad del flujo requerida por la norma EN 12845, en función del caudal máximo requerido por la planta, se debe ampliar la aspiración de la bomba principal al diámetro mínimo indicado en la tabla siguiente:*

Velocità Acqua / Water Speed / Velocidad Agua V ≤ 1,5 m/s										
Q (l/m)	0÷452	453÷706	707÷1103	1104÷1589	1590÷2824	2825÷4413	4414÷6355	6356÷8650	8651÷11299	
Ø min	DN80	DN100	DN125	DN150	DN200	DN250	DN300	DN350	DN400	

## COMPONENTI A RICHIESTA / REQUIRED COMPONENTS / COMPONENTES A PETICIÓN

### ■ COMPENSATORI ELASTICI ANTIVIBRANTI ELASTIC VIBRATION COMPENSATORS EXPANSIÓN FLEXIBLE

In presenza di motopompa si consiglia di installare un compensatore elastico antivibrante in aspirazione per smorzare le vibrazioni (in mandata della motopompa è già presente). Inserendo un compensatore tra due collettori di mandata è possibile collegare tra di loro due moduli antincendio.

*In presence of diesel motorpump is recommended to install on suction an elastic anti-vibration compensator to dampen the vibrations (in the delivery of the pump is already present). By inserting a compensator between two manifolds you can connect each two fire fighting modules.*

*En presencia de motobombas diesel se recomienda de instalar un compensador elástico en aspiración de la bomba para amortiguar las vibraciones (en la impulsión de la motobomba diesel ya está presente). Mediante la inserción de un compensador elástico entre dos colectores se pueden conectar entre dos módulos contra incendio.*



Cod.	Modello Model	DN	L (mm)	Compressione Compression Compresión	Estensione Extension Extensión	Mov. laterale Lateral mov. Mov. lateral	Inclinazione Inclination Inclinación
700.604	CE-F-25	threaded 1" F	203	22	6	22	25°
700.605	CE-F-32	threaded 1 1/4" F	203	22	6	22	25°
700.606	CE-F-40	threaded 1 1/2" F	203	22	6	22	20°
700.724	CE-50	DN50 PN16	105	10	7	10	15°
700.725	CE-65	DN65 PN16	115	13	7	12	15°
700.726	CE-80	DN80 PN16	130	15	8	12	15°
700.727	CE-100	DN100 PN16	135	19	10	13	15°
700.728	CE-125	DN125 PN16	170	19	12	13	15°
700.729	CE-150	DN150 PN16	180	20	12	14	15°
700.730	CE-200	DN200 PN16	205	25	16	22	15°
700.731	CE-250	DN250 PN16	245	25	16	22	15°
700.732	CE-300	DN300 PN16	260	25	16	22	15°
700.733	CE-350	DN350 PN16	265	25	16	22	15°
700.734	CE-400	DN400 PN16	265	25	16	22	15°

### ■ VALVOLE DI INTERCETTAZIONE A FARFALLA TIPO "LUG" INTERCEPTION BUTTERFLY VALVES "LUG" TYPE VÁLVULAS DE AISLAMIENTO TIPO MARIPOSA "LUG"

Valvole di intercettazione a farfalla tipo LUG con orecchie filettate, complete di leva di manovra fino al DN100 e di volantino per diametri superiori. Su richiesta è possibile ordinare i contatti di fine corsa, per il monitoraggio dello stato ON/OFF della valvola: supporti per leva con due contatti di fine corsa per valvole con leva di manovra di diametro fino al DN100, riduttore manuale con due contatti di fine corsa per valvole aventi diametro superiore al DN100.

*Interception butterfly valve LUG type, with threaded ears, complete with operating lever up to DN100 and hand-wheel for larger diameters. The limit switch for monitoring the ON/OFF valve are available on request.*

*Válvula de aislamiento mariposa tipo "LUG" completa con palanca de operación hasta DN100 y rueda de mano para diámetros más grandes. A petición se pueden ordenar los contactos electricos para monitorear el estado de la válvula (abierto-cerrado).*



Cod.	Modello valvola Valve type Modelo de válvula	DN
700.692	LUG-50	DN50
700.693	LUG-65	DN65
700.694	LUG-80	DN80
700.695	LUG-100	DN100
700.696	LUG-125	DN125
700.697	LUG-150	DN150
700.698	LUG-200	DN200
700.699	LUG-250	DN250
700.700	LUG-300	DN300
700.701	LUG-350	DN350
700.702	LUG-400	DN400

#### Scelta contatti di fine corsa

*Choice of limit switches*

*Elección Contactos de monitoreo válvulas*

Cod.	Modello contatto Contact model Modelo de contacto	Per valvole con DN For valve size Por válvulas con DN
700.703	FC50-80	DN50-DN80
700.704	FC100	DN100
700.705	FC-RM	> DN100

## COMPONENTI A RICHIESTA / REQUIRED COMPONENTS / COMPONENTES A PETICIÓN

### ■ SARACINESCHE CUNEO GOMMATO RUBBER WEDGE GATE VALVES VÁLVULA DE CUÑA



**mod. SCPI**  
con indicatore di posizione e volantino  
*with position indicator and hand-wheel*  
con indicador de posición y rueda de mano

Cod.	Modello valvola Valve type Modelo de válvula	DN
700.706	SCPI-50	DN50 PN16
700.707	SCPI-65	DN65 PN16
700.708	SCPI-80	DN80 PN16
700.709	SCPI-100	DN100 PN16
700.710	SCPI-125	DN125 PN16
700.711	SCPI-150	DN150 PN16
700.712	SCPI-200	DN200 PN16
700.713	SCPI-250	DN250 PN16
700.714	SCPI-300	DN300 PN16
700.715	SCPI-350	DN350 PN16
700.716	SCPI-400	DN400 PN16

#### Contatti di fine corsa (validi per qualsiasi DN)

*Limit switches (valid for each valve size)*

*Contactos de monitoreo válvulas (válidos para cualquier DN)*

Cod.	Modello contatto Contact model Modelo de contacto
700.717	FC-SCPI



**mod. SCGP**

Cod.	Modello valvola Valve type Modelo de válvula	DN
A1926	SCGP-50	DN50
A1927	SCGP-65	DN65
A1928	SCGP-80	DN80
A1929	SCGP-100	DN100
A1930	SCGP-125	DN125
A1931	SCGP-150	DN150
A1932	SCGP-200	DN200
A1933	SCGP-250	DN250
A1934	SCGP-300	DN300
A1935	SCGP-350	DN350
A1936	SCGP-400	DN400

### ■ SARACINESCHE IN OTTONE FILETTATE THREADED BRASS GATE VALVES VÁLVULAS DE COMPUERTA ROSCADAS EN LATÓN

Valvole di intercettazione a saracinesca in ottone pesante, filettate.

*Interception gate valve in heavy brass, threaded.*

*Válvulas de cierre de compuerta roscadas, en latón pesado.*



Cod.	Modello valvola Valve type Modelo de válvula	Ø
700.718	SOF-25	1" F
700.719	SOF-32	1 ¼" F
700.720	SOF-40	1 ½" F
700.721	SOF-50	2" F
700.722	SOF-65	2 ½" F
700.723	SOF-80	3" F

## COMPONENTI A RICHIESTA / REQUIRED COMPONENTS / COMPONENTES A PETICIÓN

### ■ VALVOLE DI FONDO COMPLETE DI SUCCHEROLA BOTTOM VALVES COMPLETE WITH STRAINER VÁLVULAS DE PIE CON FILTRO

Si rendono necessarie sempre qualora l'installazione del gruppo antincendio è soprabbattente, oppure quando l'installazione è sottobattente ma l'asse della pompa si trova al di sopra del livello minimo dell'acqua "X" (vedere punto 9.3.5 - EN 12845).

*Always are necessary if the installation of fire fighting unit is "suction lift", or are also required when the installation is "positive head" but the axis of the main pump is located above the minimum water level "X" (see item 9.3.5 - EN 12845).*

*Se necesitan siempre si la instalación del grupo contra incendio es no en carga, o cuando la instalación es en carga pero el eje de la bomba se encuentra por encima del nivel mínimo de agua "X" (ver el punto 9.3.5 - EN 12845).*



Cod.	Modello valvola Valve type Modelo de válvula	DN
700.735	VF-50	2"
700.736	VF-65	DN65
700.737	VF-80	DN80
700.738	VF-100	DN100
700.739	VF-125	DN125
700.740	VF-150	DN150
700.741	VF-200	DN200
700.742	VF-250	DN250
700.743	VF-300	DN300
700.744	VF-350	DN350
700.745	VF-400	DN400

### TABELLA PERDITE DI CARICO (valvole di fondo fino al DN300)

PRESSURE DROPS TABLE (foot valves up to DN300)

TABLA PÉRDIDAS DE CARGA (válvulas de pie hasta DN 300)

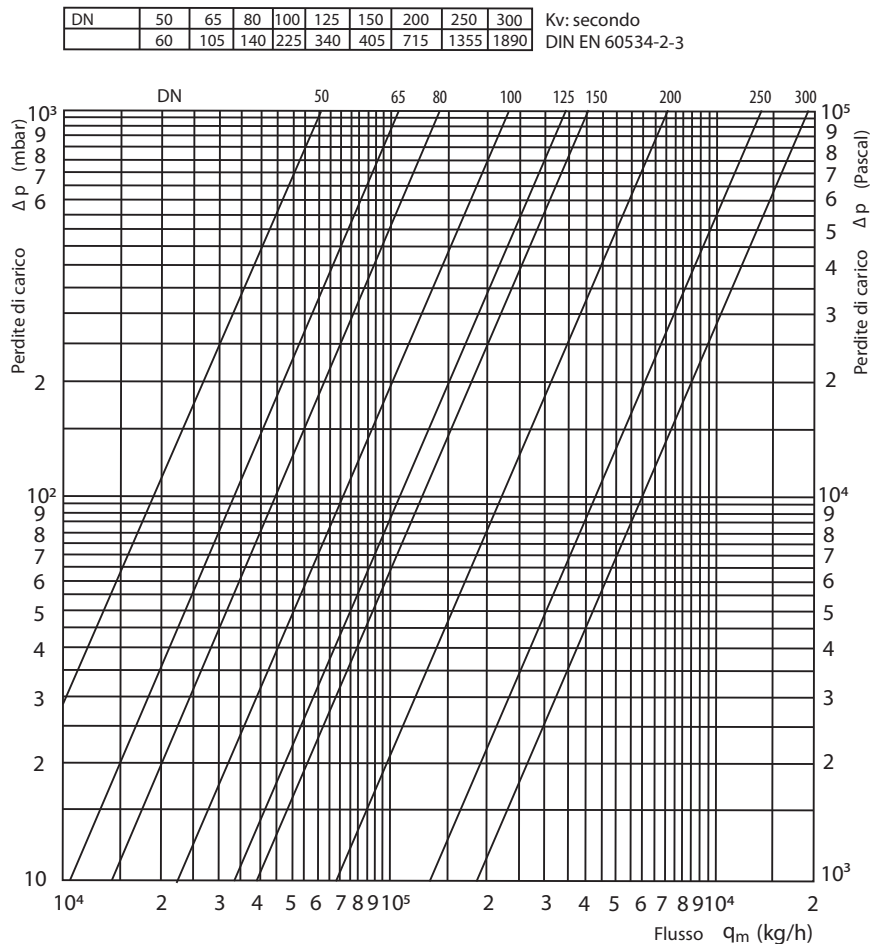

## COMPONENTI A RICHIESTA / REQUIRED COMPONENTS / COMPONENTES A PETICIÓN

### ■ SERBATOI DI ADESCAMENTO IN ESECUZIONE UNI EN 12845 (obbligatorio solo per installazione soprabattente - un serbatoio per ogni pompa) **PRIMING TANKS WITH EN 12845 STANDARD** (required only for suction lift installation - one tank for each main pump) **TANQUES DE CEBADO EN 12845** (necesario sólo para instalaciones no en carga - un tanque para cada bomba principal)

Vasca di adescamento in acciaio zincato da litri 500 completa di:

- livellostato per segnalazione di minimo livello
- valvola a galleggiante per l'alimentazione della vasca 1"
- uscita per adescamento pompa 2", ingresso ricircolo, valvole di intercettazione e scarico, accessori

Priming tank 500 liter, galvanized steel complete with:

- A level switch for low level signal
- Float valve for supplying the tank (1")
- Output for pump priming (2"), recirculation input, interception valves and discharge, accessories

Tanque de cebado en acero galvanizado de 500 litros, con:

- Interruptor de nivel para la señalización del nivel mínimo
- Válvula con flotante para alimentar el tanque de 1 "
- Salida de 2" para cebar la bomba, entrada de recirculación, válvulas de cierre y accesorios

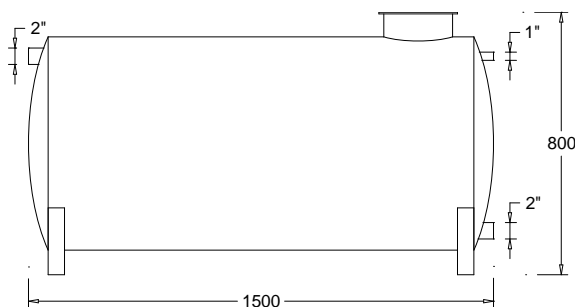

Cod.	Modello Model Modelo	Attacchi Connections Conexiones
600.126	VAD-500	Carico / Load: 1" Troppo pieno / Overflow: 2" Adescamento / Priming: 2"

Cod.	Descrizione Description Descripción	H B A
A1937	Piedistallo per serbatoio adescamento Pedestal for priming tank Pedestal para tanque de cebado	A= mm 1390 B= mm 432 H= mm 1200

### ■ KIT MISURATORE DI PORTATA / KIT FLOWMETER / KIT DE CAUDALÍMETRO

Kit di raccordo tra il collettore di mandata del gruppo antincendio ed il misuratore di portata (flussimetro) composto da: valvola di intercettazione, tronchetto in acciaio zincato di adeguata lunghezza e flussimetro. In caso di composizione flangiata viene fornita a corredo anche la contro-flangia da inserire a valle del misuratore di portata, con due guarnizioni in gomma nera e bulloneria di fissaggio del misuratore. Si ricorda che a valle del flussimetro è necessario l'inserimento di un'ulteriore valvola di sezionamento per la regolazione del flusso idrico.

Kit of connection between the fire fighting delivery manifold and the flow meter, composed by: interception valve, steel galvanized socket with adequate length and flowmeter. In the case of flanged composition is also supplied with the counter-flange to be inserted after the flowmeter, with two black rubber gaskets and bolts for fixing the flowmeter. Please note that is necessary the insertion after the flowmeter of another interception valve for adjusting the water flow.

Kit de conexión entre el colector de impulsión del grupo contra incendio y el caudalímetro (medidor de flujo), que se compone de: válvula tipo mariposa de cierre, tubería de longitud adecuada de acero galvanizado con bridas y el caudalímetro. También se suministra con la contra-brida para insertarse después del medidor de caudal, con pernos y dos juntas de goma negra. Se recuerda que después del medidor de flujo es necesario insertar una válvula adicional de seccionamiento para la regulación del flujo de agua.

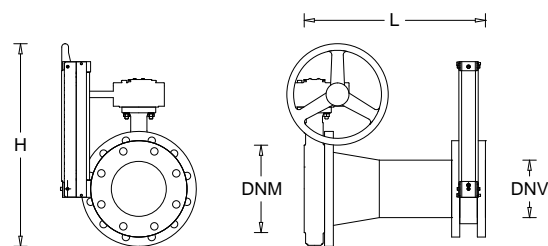

Cod.	Modello Model Modelo	Flussimetro Flowmeter Caudalímetro	Fondo scala (m³/h) Full scale (m3/h) Escada total (m3/h)	Collegamenti Connections		L (mm)	H (mm)
				DNM	DNV		
A1938	KM-65-40	T40	55	DN65	DN40	412	452
A1939	KM-65-50	T50	90	DN65	DN50	465	452
A1940	KM-80-65	T65	140	DN80	DN65	540	460
A1941	KM-100-80	T80	200	DN100	DN80	635	470
A1942	KM-125-100	T100	280	DN125	DN100	770	485
A1943	KM-150-125	T125	480	DN150	DN125	910	550
A1944	KM-200-150	T150	600	DN200	DN150	1045	600
A1945	KM-250-200	T200	1000	DN250	DN200	1335	670
A1946	KM-300-250	T250	1600	DN300	DN250	1630	730

## COMPONENTI A RICHIESTA / REQUIRED COMPONENTS / COMPONENTES A PETICIÓN

### ■ TUBO DI PROVA A VALLE DEL FLUSSIMETRO PIPE TEST AFTER FLOWMETER TUBO DE PRUEBA DESPUÉS DE CAUDALÍMETRO

Dopo il misuratore di portata è necessario installare una tubazione dritta di almeno tre diametri, per limitare le turbolenze ed avere una lettura corretta dello strumento.

After the flowmeter is necessary to install a straight pipe of at least three diameters, in order to limit the turbulence and to obtain a correct reading of the instrument.

Después de el medidor de flujo es necesario instalar una tubería recta de al menos tres diámetros, a fin de limitar la turbulencia y para obtener una lectura correcta del instrumento.

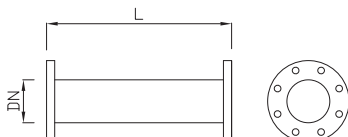

Cod.	Modello Model Modelo	Flussimetro Flowmeter Caudalímetro	Dimensioni Dimensions	
			DN	L (mm)
A1947	TV-40	T40	DN40	120
A1948	TV-50	T50	DN50	150
A1949	TV-65	T65	DN65	195
A1950	TV-80	T80	DN80	240
A1951	TV-100	T100	DN100	300
A1952	TV-125	T125	DN125	375
A1953	TV-150	T150	DN150	450
A1954	TV-200	T200	DN200	600
A1955	TV-250	T250	DN250	750

### ■ FLUSSIMETRI A LETTURA DIRETTA (solo strumento di misura) DIRECT READING FLOWMETERS (only measuring instrument) CAUDALÍMETRO (solo instrumento de medición)



Cod.	Modello Model Modelo	Fondo scala (m³/h) Full scale (m3/h) Escada total (m3/h)	DN
A1956	T40	55	DN40 (wafer)
A1957	T50	90	DN50 (wafer)
A1958	T65	140	DN65 (wafer)
A1959	T80	200	DN80 (wafer)
A1960	T100	280	DN100 (wafer)
A1961	T125	480	DN125 (wafer)
A1962	T150	600	DN150 (wafer)
A1963	T200	1000	DN200 (wafer)
A1964	T250	1600	DN250 (wafer)

### ■ INDICATORI VISIVI DEL FLUSSO DI RICIRCOLO FLOW RECIRCULATION VISUAL INDICATORS INDICADORES VISUALES DEL FLUJO DE RECIRCULACIÓN

Ogni pompa principale è dotata di dispositivo per assicurare un flusso continuo di acqua attraverso la pompa, sufficiente a prevenire il surriscaldamento quando funziona a mandata chiusa. Lo scarico dei circuiti deve essere chiaramente visibile e laddove vi è più di una pompa gli scarichi dei circuiti devono essere separati.

Each main pump is equipped with a device to ensure a continuous flow of water through the pump, sufficient to prevent overheating when it works with the delivery closed. The discharge circuit should be clearly visible and where there is more of one pump, circuit discharges must be separated.

Cada bomba principal dispone de un dispositivo para asegurar un flujo continuo de agua a través de la bomba, suficiente para evitar el sobrecalentamiento cuando trabaja con la descarga cerrada. La descarga del circuito debe ser claramente visible y donde hay más de una bomba los circuitos de descarga deben ser separados.

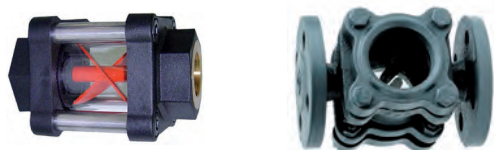

Cod.	Modello Model Modelo	Diametro Diameter Diámetro	Pressione Max Max Pressure Presión Max
700.769	IN-FL1/4	¼" gas F	25 bar
700.770	IN-FL1/2	½" gas F	15 bar
700.771	IN-FL1	1" gas F	12 bar
700.839	IN-FL S32 **	DN 32	16 bar
700.840	IN-FL S40 **	DN 40	16 bar
700.841	IN-FL S50 **	DN 50	16 bar



## COMPONENTI A RICHIESTA / REQUIRED COMPONENTS / COMPONENTES A PETICIÓN

### ■ KIT PROTEZIONE SPRINKLER DEL VANO POMPE (escluse reti idranti - per aree di livello 1 e 2) PUMP COMPARTMENT KIT SPRINKLER PROTECTION

#### KIT PROTECCIÓN SPRINKLER DEL COMPARTIMIENTO TÉCNICO DE LAAS BOMBAS CONTRA INCENDIO

Sulla mandata di ciascuna pompa principale è presente uno stacco filettato da 1 ½" che è la derivazione dedicata alla protezione sprinkler del vano tecnico; Il kit sarà completo di valvola di intercettazione 1 ½", flussostato di allarme per fornire a distanza un'indicazione visiva ed acustica del funzionamento degli sprinkler, valvola di prova e scarico del sistema da ½". In caso di due pompe principali, è possibile fornire un collettore di raccordo tra le due pompe che permetta l'immediato inserimento ed utilizzo del "kit protezione sprinkler vano tecnico". Ordinando il kit sprinkler "KIT-SPK" rimangono inclusi nr.2 sprinkler forniti sciolti, tipo K 80 pendent a bulbo di vetro con temperatura di rottura 141°C (nel caso venga ordinato anche il collettore di raccordo "RAC-2" verrà fornito un ulteriore sprinkler dalle stesse caratteristiche).

On the delivery of each main pump there is a derivation for sprinkler pump's room protection. The kit will be supplied with interception valve (1 ½"), flow alarm (to provide remote visual indication and sound operation of sprinklers) and test valve discharging system (½"). In the case of two main pumps is possible provide a manifold connection between the two pumps that allows the immediate integration and use of "kits sprinkler protection technical compartment." Ordering the kit sprinkler "KIT-SPK" are included 2 sprinklers supplied separately, K 80 pendent with glass bulb breaking temperature 141° C (in case you also ordered the manifold connection "RAC-2" will be supplied an additional sprinkler of the same characteristics).

En la tubería de impulsión de cada bomba principal hay una conexión roscada de 1 ½" que es la derivación dedicada a la protección de rociadores (sprinkler) del compartimiento del grupo contra incendio; el kit está completo de válvula de cierre 1 ½", dispositivo de alarma de flujo para tener una indicación remota acústica y visual del funcionamiento de los sprinkler, válvula de prueba y de descarga de ½". En el caso de dos bombas principales, se puede ofrecer una conexión múltiple entre las dos bombas que permite la inserción inmediata del kit. Con el orden del kit modelo "KIT-SPK" están incluidos No.2 rociadores (sprinkler) suministrados suelto, tipo "K 80 pendent" con bulbo de cristal con la temperatura de rotura de 141° C

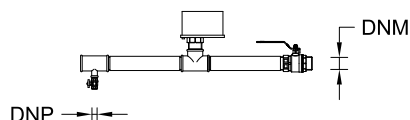

Cod.	Modello Model Modelo	Descrizione Description Descripción
700.767	KIT-SPK	Kit come da disegno (DNM 1 ½" – DNP ½") Kit according to drawing (DNM 1 ½" – DNP ½") Kit según dibujo (DNM 1 ½" – ½ DNP")
700.768	RAC-2	Collettore di raccordo due pompe Manifold connection for two main pumps Colector para la conexión de dos bombas

### ■ AUTOCLAVI A MEMBRANA MEMBRANE PRESSURE TANK TANQUES DE MEMBRANA

Autoclavi a membrana intercambiabile del tipo cilindrico verticale PN16, omologati CE (97/23/EC), per impianti di pressurizzazione ed adatti anche per acqua potabile. La fornitura include una valvola di intercettazione di adeguato diametro fornita sciolta.

Interchangeable membrane tanks of cylindrical vertical PN16, CE approved (97/23/EC), for pressurization systems and suitable for drinking water. The supply includes a shut-off valve of adequate diameter supplied separately.

Autoclaves tipo di membrana intercambiabili cilindrico verticale PN 16, aprobado CE (97/23/CE), para los sistemas de presurización y adecuado también para el agua potable. El suministro incluye una válvula de cierre de adecuado diámetro suministrada suelta.



Cod.	Modello Model Modelo	Capacità (lt) Capacity (lt) Capacidad (lt)	Ø (mm)	H (mm)	Attacco filettato Threaded connection Conexión roscada
700.814	AFV 24 PN16+VS25	24	270	470	1" M
700.815	AFV 100 PN16+VS25	100	500	805	1" M
700.816	AFV 200 PN16+VS32	200	600	1065	1 ¼" M
700.817	AFV 300 PN16+VS32	300	650	1270	1 ¼" M
700.818	AF 500 PN16+VS32	500	650	1870	1 ¼" M

## COMPONENTI A RICHIESTA / REQUIRED COMPONENTS / COMPONENTES A PETICIÓN

### ■ KIT VISUALIZZATORE LIVELLI ACQUA IN RISERVA IDRICA DISPLAY SYSTEM FOR WATER LEVEL SISTEMA DE VISUALIZACIÓN DEL NIVEL DE AGUA

Il sistema di visualizzazione del livello acqua in riserva idrica permette:

- la visualizzazione costante su display dello stato di livello accumulo acqua (% o l/m)
- la rilevazione "livello minimo acqua in serbatoio" con conseguente segnalazione visiva su display e contatti puliti
- per rinviare il segnale in luogo costantemente presidiato.
- la rilevazione "livello massimo acqua in serbatoio" con conseguente segnalazione visiva su display e contatti puliti per rinviare il segnale in luogo costantemente presidiato.

I segnali di allarme sono disponibili in morsettiera, per un loro rilancio in luogo presidiato.

Il sistema permette di impostare la forma della riserva idrica (cilindrica, parallelepipedo, ...)

*The display system for water level in reservoir allows:*

- constant display of the status of water storage level (% or l/m)
- detection "minimum water level in the tank" with visual indication on the display and dry contacts
- to re-send the signal in place constantly monitored
- detection "maximum water level in the tank" with visual indication on display and dry contacts for the return signal in place constantly monitored

*The alarm signals are available on the terminal board, to be re-send in place constantly monitored.*

*The system allows you to set the shape of the water tank (cylindrical, parallelepiped, ...)*

*El sistema de visualización del nivel de agua en el depósito de agua permite:*

- visualización constante del nivel de almacenamiento de agua (en % o l/m)
- detección de "nivel mínimo de agua en el tanque", resultando una indicación visual en la pantalla y contactos limpios
- devolver la señal en el lugar constantemente atendido
- detección de "máximo nivel de agua en el tanque", resultando una indicación visual en la pantalla y los contactos para la señal de envío en lugar constantemente tripulado

*Las señales de alarma están disponibles en el terminal, para un envío en lugar con vigilancia.*

*El sistema e permite configurar la forma del depósito de agua (cilíndrica, paralelepipedo,...)*



Cod.	Modello Model Modelo	Dimensioni centralina HxLxP (mm) Size Unit HxLxP (mm) Tamaño Unidad HxLxP (mm)
700.838	DIGITAL-LEVER	165x180x60

#### Avvertenze:

- Lunghezza del tubo flessibile rilsan di collegamento mt.10
- Altezza massima riserva idrica mt.4

#### Cautions:

- Rilsan Connection length mt.10
- Maximum height of water reserve mt.4

#### Advertencias:

- Manguera de conexión en Rilsan de longitud mt.10
- Altura máxima de reserva de agua mt.4

## COMPONENTI A RICHIESTA / REQUIRED COMPONENTS / COMPONENTES A PETICIÓN

### ■ ALLARMI ACUSTICO-LUMINOSI AUTOALIMENTATI SELF-POWERED REMOTE ACOUSTIC/LUMINOUS ALARMS ALARMA AUDIBLE Y LUMINOSO



Cod.	Modello Model Modelo	Ingressi allarme tipo "A" Alarm input type "A" Entradas de alarma tipo "A"	Ingressi allarme tipo "A" Alarm input type "A" Entradas de alarma tipo "A"
600.145	AC/LU412	nr. 4	nr. 12

Queste apparecchiature permettono il controllo e la segnalazione remota, secondo la Norma EN12845, degli allarmi relativi al gruppo antincendio.  
These equipments permit monitoring and remote signaling of fire alarms related to the fire fighting booster set, in according to the EN12845 standard.  
Estos dispositivos permiten el control y señalización a distancia de alarmas contra incendio relacionados con el grupo, de acuerdo con el estándar EN12845.

#### mod. AC/LU412 (nr. 4 ingressi allarme "livello A" e nr. 12 ingressi allarme "livello B")

Quadro elettronico di segnalazione allarmi; Ingresso rete 1 ~50/60Hz 230V ±10%; Trasformatore 400 V/24 V per circuiti ausiliari; n.4 Ingressi in bassissima tensione da contatto pulito NC per allarme incendio "livello A" (all'apertura del contatto NC si attiva il lampeggiante rosso ed il cicalino); n.12 Ingressi in bassissima tensione da contatto pulito NC per allarme guasto "livello B" (all'apertura del contatto NC si attiva il lampeggiante giallo ed il cicalino); Spia verde di presenza tensione; Spia rossa di "allarme"; Spia rossa "sirena" esclusa; Pulsante "test" per attivazione momentanea della sirena; Pulsante "reset" per il ripristino manuale della condizione di allarme; Pulsante "attivazione sirena" per l'attivazione del cicalino sonoro; Pulsante "esclusione sirena" per escludere il cicalino sonoro; Selettore interno per selezione modo di ripristino allarme (automatico-manuale); Selettore interno per attivazione timer spegnimento automatico sirena; Trimmer per selezione tempo di ritardo spegnimento automatico (da 25" a 120"); Cicalino di allarme sonoro 90dB 12Vcc; Batteria sigillata interna per autoalimentazione 12Vcc 1,2Ah; Fusibile di protezione ausiliari; Fusibile di protezione accumulatore; Uscita allarme generale con contatto in scambio (max 5A 250V AC1); Lampada di allarme lampeggiante Gialla 3W 12Vcc; Lampada di allarme lampeggiante Rossa 3W 12Vcc; Involucro in materiale termoplastico; Grado di protezione IP55.

#### mod. AC/LU412 (no. 4 alarm input "Level A" and no. 12 alarm inputs "level B")

Features: Electronic control panel for alarm signalling; Input voltage 1 ~ 50/60Hz 230V ±10%; Transformer 230 V/24 V for auxiliary circuit; Nr.4 very low voltage input from free NC contact for alarm fire "level A" (at the opening of the NC contact the red flashing light and the buzzer activate); Nr.12 very low voltage input from free NC contact for alarm breakdown "level B" (when opening the NC contact the yellow flashing light and the buzzer activate); Nr.1 very low voltage input from free NO contact for alarm breakdown "Level B" (when closing the NO contact the yellow flashing light and the buzzer activate); Green light for power on; Red light for "alarm"; Red light for "beacon excluded"; Pushbutton "test" for temporary activation of the beacon; Pushbutton "reset" for manual restoration of the alarm; Pushbutton "beacon activation" for the activation of the acoustic alarm; Pushbutton "beacon exclusion" for the exclusion of the acoustic alarm; Internal selector for selecting the alarm restoration mode (automatic-manual); Internal selector for activation of the timer for automatic switch-off of the beacon; Trimmer for automatic switch-off time delay selection (from 25" to 120"); Alarm beacon 90dB 12Vcc; Sealed internal battery for back-up 12Vcc 1,2Ah; Auxiliary protection fuse; Battery protection fuse; General alarm output with exchangeable contact (max 5A 250V AC1); Red flashing light 12Vcc; Yellow flashing light 12Vcc; Box in thermoplastic material; Output with cable holder; Protection IP55; Ambient temperature: -5/+40 °C

#### mod. AC / LU412 (nr. 4 entradas de alarma "Nivel A" y nr. 12 entradas de alarma "Nivel B")

Panel electrónico de señalización de alarmas; Conexión de entrada 1 ~ 50/60Hz 230V ± 10%; Transformador 400 V/24 V para los circuitos auxiliares; no. 4 entradas de tensión muy baja para contacto limpio NC de alarma de incendio "nivel A" (con la apertura del contacto NC se activa el intermitente rojo y el buzzer); no. 12 entradas de tensión muy baja para contacto limpio NC de la alarma de fallo de "nivel B" (con la apertura del contacto NC se activa el intermitente amarillo y el buzzer); Luz verde para la "alimentación"; Luz Roja de "alarma"; Luz Red de "buzzer" excluido; Botón "Test" para la activación momentánea de buzzer; "Reset" para restablecer manualmente la condición de alarma; Botón "activación de buzzer" para la activación de la alarma acústica; Selector interno de selección del modo de reset de alarma (automática-manual); Selector interno para la activación del temporizador de apagado automático de buzzer; Trimmer de selección retraso de apagado automático (de 25 "a 120"); alarma audible buzzer 12Vdc 90dB; Batería sellada 12VDC 1,2 Ah; Fusible de protección auxiliar; Fusible de Protección Batería; Salida de alarma general con el contacto intercambiable (máximo 5 A 250V AC1); luz amarilla de alarma intermitente 3W 12Vdc; luz roja de alarma intermitente 3W 12Vdc; contenido termoplástico; Protección IP55.

## COMPONENTI A RICHIESTA / REQUIRED COMPONENTS / COMPONENTES A PETICIÓN

### ■ SCAMBIATORI DI CALORE ACQUA/ACQUA PER MOTORI DIESEL HEAT EXCHANGERS WATER WATER FOR DIESEL ENGINES INTERCAMBIADORES DE CALOR AGUA/AGUA PARA MOTORES DIESEL

Tutti i gruppi antincendio con motopompa, aventi motore diesel raffreddato ad acqua, di serie sono dotati di raffreddamento a mezzo radiatore; su richiesta è possibile fornire il motore diesel raffreddato ad acqua a mezzo di scambiatore di calore acqua/acqua. Il sistema preleva l'acqua necessaria al raffreddamento del motore direttamente dalla pompa principale, di questa portata se ne deve tenere conto non considerandola valida ai fini antincendio (per scegliere correttamente la pompa antincendio è necessario sommare alla portata richiesta nel progetto la portata richiesta dallo scambiatore).  
L'allestimento del sistema di raffreddamento con scambiatore di calore acqua/acqua, comprende un circuito by-pass completo di valvole di intercettazione, riduttori di pressione, manometro di controllo pressione, filtri ad "Y" (si veda foto illustrativa).

All fire fighting units with diesel motorpump equipped with water-cooled diesel engine, have as standard a cooling radiator; on request is possible to supply the diesel engine water cooled by a heat exchanger water/water. The system takes the water required for engine cooling directly from the main pump, this capacity is not considered valid in the calculation of fire flow (to choose properly the fire pump is necessary to sum to the flow rate required in the project the flow required by the exchanger).  
The layout of the cooling system with heat exchanger water/water, includes a by-pass circuit complete with valves, pressure reducing, pressure gauge and "Y" filters (see picture).

Todos los grupos contra incendio con bomba de motor que tienen motor diesel refrigerado por agua, normalmente están provistos de medios de refrigeración al radiador; a petición es posible obtener el motor diesel refrigerado por agua por medio de intercambiador de calor agua/agua. El sistema extrae su necesaria agua para la refrigeración del motor directamente de la bomba principal, de esta capacidad se debe tener en cuenta y no considerarla válida contra incendio (a elegir correctamente la bomba principal se debe añadir a el caudal de agua requerido en el proyecto contra incendio el flujo requerido desde el intercambiador de calor).  
El diseño del sistema de refrigeración con intercambiador de calor agua/agua, comprende un circuito de derivación completo con válvulas de cierre, reductores de presión, filtros de "Y", manómetro de control presión (ver la Ilustración).

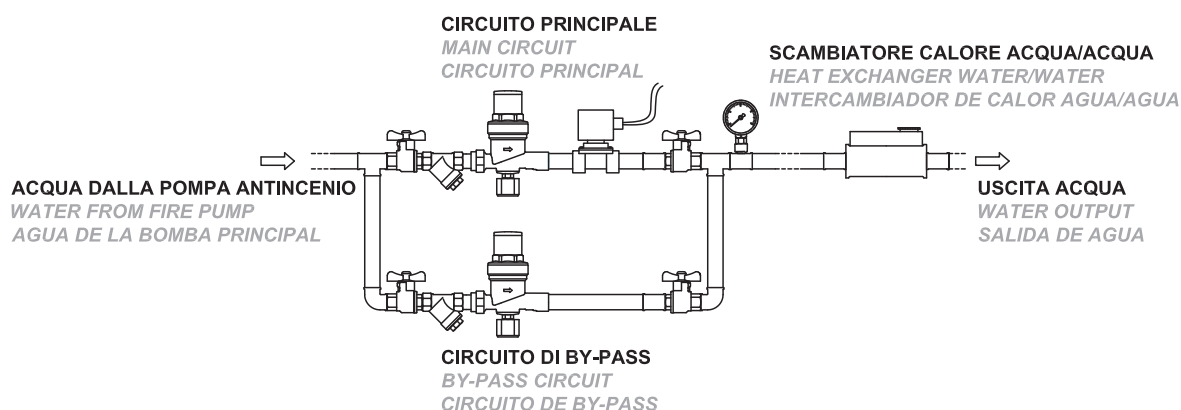

Cod.	Mod. Scambiatore Mod. Exchanger Mod. Intercambiador	Potenza Continua Continuous Power Potencia Continua		Portata Scambiatore (lt/min) Exchanger Capacity (lt/min) Caudal Intercambiador (lt/min)	Pressione ingresso (bar) Input Pressure (bar) Presión de entrada (bar)
		kW	hp		
-	SC-15LD350	4,3	5,8	-	-
-	SC-15LD440	6,3	8,4	-	-
-	SC-25LD425/2	10,7	14,4	-	-
-	SC-12LD477/2	13,8	18,5	-	-
-	SC-9LD625/2	17,9	24	-	-
-	SC-11LD626/3	26,8	36	-	-
<b>700.805</b>	SC-D703E0	31,7	42,5	90	1.5±2
<b>700.807</b>	SC-D703TE0	48,7	65,3	90	1.5±2
<b>700.808</b>	SC-D754TPE2	67	89,8	90	1.5±2
<b>700.809</b>	SC-N45MNSF40.10	99,5	133,4	105	1.5±2
<b>700.810</b>	SC-N45MNTF41.10	132,4	177,5	105	1.5±2
-	SC-N45MNTF40.10	149,7	200,7	-	-
<b>700.811</b>	SC-N67MNTF42.10	180,5	242	150	1.5±2
<b>700.812</b>	SC-N67MNTF41.10	202,8	272	150	1.5±2
<b>700.813</b>	SC-N67MNTF40.10	225,2	302	150	1.5±2
-	SC-N60ENTF40 scmb	270	361	200	1,2

## COMPONENTI A RICHIESTA / REQUIRED COMPONENTS / COMPONENTES A PETICIÓN

### PIASTRE ANTIVORTICE VORTEX INHIBITOR PLACAS CONTRA VÓRTICE

Per massimizzare la capacità effettiva delle riserve idriche, come da punto 9.3.5 della norma EN12845 (figura 4 e tabella 12), si possono utilizzare le piastre antivortice per ridurre il valore "A" a mt 0,10 (A= Distanza minima dal tubo di aspirazione al livello minimo dell'acqua "X").

To maximize the effective capacity of water tanks, according to point 9.3.5 of the EN12845 standard (Figure 4 and Table 12), you can use the vortex inhibitors to reduce the value "A" at mt. 0,10 (A = Minimum distance from suction pipe to the low water level "X").

Para maximizar la capacidad efectiva de los tanques de agua, en acuerdo con el punto 9.3.5 del estándar EN12845 (Figura 4 y Tabla 12), se pueden utilizar las placas anti-vórtice para reducir el valor "A" en mt. 0,10 (A = Distancia mínima de tubería succión al nivel mínimo de agua "X").

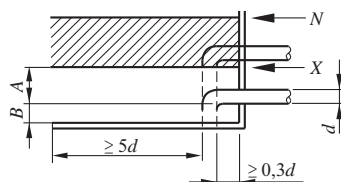

#### Dimensioni / Dimensions / Dimensiones

Cod.	Modello Model Modelo	Diametro tubo aspirazione Diameter of suction pipe Diámetro tubería de succión	B mt (minimum)	Dimensione piastra Inhibitor dimension Dimension placa	A mt (minimum)
A1965	PA-65	DN65 (mm)	0,08	mt 0,20	0,10
A1966	PA-80	DN80 (mm)	0,08	mt 0,20	0,10
A1967	PA-100	DN100 (mm)	0,10	mt 0,40	0,10
A1968	PA-125	DN125 (mm)	0,10	mt 0,60	0,10
A1969	PA-150	DN150 (mm)	0,10	mt 0,60	0,10
A1970	PA-200	DN200 (mm)	0,15	mt 0,80	0,10
A1971	PA-250	DN250 (mm)	0,20	mt 1,00	0,10
A1972	PA-300	DN300 (mm)	0,20	mt 1,20	0,10
A1973	PA-350	DN350 (mm)	0,30	mt 1,20	0,10
A1974	PA-400	DN400 (mm)	0,30	mt 1,20	0,10

### QUADRO POMPA PRINCIPALE CON AVVIAMENTO STELLA-TRIANGOLO MAIN PUMP CONTROL PANEL WITH STAR-DELTA STARTING CUADRO DE LA BOMBA PRINCIPAL CON ARRANQUE ESTRELLA- TRIÁNGULO

I quadri elettrici di comando pompe principali fino ai kW 22 (Hp 30) compresi, sono con avviamento diretto (d.o.l.) su richiesta è possibile avere le pompe ad avviamento stella-triangolo.

The electrical control panels of main pumps up to 22 kW (30 Hp) included, are direct on line starting (d.o.l.), on request is possible to have the pumps with star-delta starting mode.

Los cuadros eléctricos de control de las bombas principales hasta los 22 kW (30 Hp) incluido, están con arranque directo (d.o.l.), a pedido es posible obtener las bombas con arranque estrella-triángulo.



Cod.	Modello Model Modelo	Potenza quadro elettrico Power of Control panel Potencia del Cuadro electrico	da from de	a to a
A1975	SD-3	kW 3 (Hp 4)	dol	star-delta
A1976	SD-4	kW 4 (Hp 5,5)	dol	star-delta
A1977	SD-5,5	kW 5,5 (Hp 7,5)	dol	star-delta
A1978	SD-7,5	kW 7,5 (Hp 10)	dol	star-delta
A1979	SD-9,2	kW 9,2 (Hp 12,5)	dol	star-delta
A1980	SD-11	kW 11 (Hp 15)	dol	star-delta
A1981	SD-15	kW 15 (Hp 20)	dol	star-delta
A1982	SD-18,5	kW 18,5 (Hp 25)	dol	star-delta
A1983	SD-22	kW 22 (Hp30)	dol	star-delta

optional: avviamento stella-triangolo / star-delta starting / arranque estrella-triángulo

## COMPONENTI A RICHIESTA / REQUIRED COMPONENTS / COMPONENTES A PETICIÓN

### ■ BACINO DI CONTENIMENTO PER SERBATOI DI GASOLIO CONTAINMENT TANK FOR DIESEL LEAKS TANQUE DE CONTENCIÓN FUGAS DIESEL

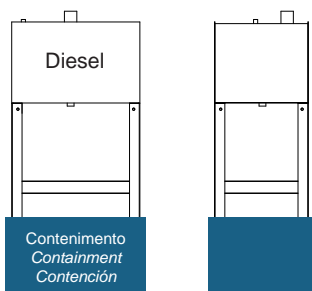

Bacino di contenimento optional (richiesto dalla Norma UNI 11292), fornito sciolto

Containment tank for diesel leaks in option (capacity 100% of the tank), supplied loose

Tanque de contención fugas diesel en opción (100% de capacidad del tanque), se suministra suelto

Cod.	Bacino Contenimento Containment tank Tanque de contención	Adatto per serbatoio Adecuado para el tanque Appropriate for tank	Capacità (lt) Capacity (lt) Capacidad (lt)
A1984	BC-TK-25	TK-25	25
A1985	BC-TK-50	TK-50	50
A1986	BC-TK-65	TK-65	65
A1987	BC-TK-100	TK-100	100
A1988	BC-TK-140	TK-140	140
A1989	BC-TK-170	TK-170	170
A1990	BC-TK-230	TK-230	230
A1991	BC-TK-285	TK-285	285
A1992	BC-TK-315	TK-315	315
A1993	BC-TK-360	TK-360	360
A1994	BC-TK-390	TK-390	390
A1995	BC-TK-425	TK-425	425

### ■ POMPA MANUALE TRASFERIMENTO GASOLIO (UNI 11292 punto 7.3) HAND PUMP FOR DIESEL TRANSFER BOMBA MANUAL DE TRANSFERENCIA DE DIESEL

Sistema di riempimento fisso con pompa di trasferimento manuale per travaso diesel, da convogliare all'esterno del locale.

Filling system fixed with manual transfer pump for transferring diesel, to convey outside the fire pump room.

Sistema fijo con bomba manual de transferencia para transferir diesel, de llevar fuera del compartimiento de las bombas contra incendio.



Cod.	Modello Model Modelo
700.786	PTG

### ■ COLORE GRUPPO ANTINCENDIO ROSSO (RAL 3000) RED COLOR OF THE FIRE FIGHTING UNIT (RAL 3000) COLOR DEL GRUPO CONTRA INCENDIO ROJO (RAL 3000)

Anche se la norma EN12845 non richiede che il gruppo antincendio sia di colore rosso, su richiesta possiamo fornire il gruppo colorato in rosso (RAL3000).

Although the standard EN 12845 does not require that the fire fighting unit is red, on request we can provide the unit colored on red (RAL3000).

Aunque la norma EN 12845 no requiere el grupo contra incendio de color rojo, a petición podemos ofrecer el grupo de color rojo (RAL3000).



Cod.	Modello Model Modelo	Gruppo composto da Unit composed by Grupo compuesto de	Potenza Motore Power of motor Potencia motor
A1996	R-1P-27	nr. 1 Pompa/Pump/Bomba	P ≤ kW 27
A1997	R-1P-28-68	nr. 1 Pompa/Pump/Bomba	kW 28 < P < kW 68
A1998	R-1P-68	nr. 1 Pompa/Pump/Bomba	P ≥ kW 68
A1999	R-2P-27	nr. 2 Pompa/Pump/Bomba	P ≤ kW 27
A2000	R-2P-28-68	nr. 2 Pompa/Pump/Bomba	kW 27 < P < kW 68
A2001	R-2P-68	nr. 2 Pompa/Pump/Bomba	P ≥ kW 68

## COMPONENTI A RICHIESTA / REQUIRED COMPONENTS / COMPONENTES A PETICIÓN

### ■ KIT RICAMBI MOTORE DIESEL (UNI 12845 punto 10.9.12) DIESEL ENGINE SPARE PARTS KIT (UNI EN 12845 point 9.10.12) KIT PARTS MOTOR DIESEL (EN 12845 punto 10.9.12)

La Norma EN 12845 richiede che assieme alla motopompa vengano forniti i seguenti pezzi di ricambio del motore diesel:

- due serie di elementi filtranti e relative guarnizioni per il carburante
- due serie di elementi filtranti e relative guarnizioni per l'olio lubrificante
- due serie di cinghie (se presenti)
- una serie completa di raccordi, guarnizioni e flessibili del motore
- due ugelli degli iniettori

Il kit segue gli standards della casa costruttrice del motore.

The EN 12845 standard requires that the motorpump be supplied with the following spare parts of diesel engine:

- two sets of filter elements and related fittings for fuel
- two series of filter elements and related fittings for the lubricating oil
- two series of belts (if present)
- a complete set of fittings, seals and flexible motor
- two injector nozzles

The kit follows the standards of the engine manufacturer.

La norma EN 12845 requiere que junto con la motobomba diesel sean suministradas las siguientes partes del motor diesel:

- elementos filtrantes y accesorios relacionados para el combustible
- elementos de filtro y las juntas al aceite lubricante
- correas (si están presente)
- juntas y flexibles del motor
- dos boquillas de los inyectores

El kit sigue los estándares del fabricante del motor diesel.

Cod.	Mod. ricambi Mod. spare Parts Mod. recambios	Potenza Continua Continuous Power Potencia Continua		Tipo raffreddamento Cooling Type Tipo de Refrigeración
		kW	hp	
700.787	R-15LD350	4,3	5,8	aria / air / aire
700.788	R-15LD440	6,3	8,4	aria / air / aire
700.789	R-25LD425/2	10,7	14,4	aria / air / aire
700.790	R-12LD477/2	13,8	18,5	aria / air / aire
700.791	R-9LD625/2	17,9	24	aria / air / aire
700.793	R-11LD626/3	26,8	36	aria / air / aire
700.794	R-D703E0	31,7	42,5	acqua con radiatore / water with radiator / agua con radiador
700.796	R-D703TE0	48,7	65,3	acqua con radiatore / water with radiator / agua con radiador
700.797	R-D754TPE2	67	89,8	acqua con radiatore / water with radiator / agua con radiador
700.798	R-N45MNSF40.10	99,5	133,4	acqua con radiatore / water with radiator / agua con radiador
700.799	R-N45MNTF41.10	132,4	177,5	acqua con radiatore / water with radiator / agua con radiador
700.800	R-N45MNTF40.10	149,7	200,7	acqua con radiatore / water with radiator / agua con radiador
700.801	R-N67MNTF42.10	180,5	242	acqua con radiatore / water with radiator / agua con radiador
700.802	R-N67MNTF41.10	202,8	272	acqua con radiatore / water with radiator / agua con radiador
700.803	R-N67MNTF40.10	225,2	302	acqua con radiatore / water with radiator / agua con radiador
A2002	R-N60ENTF40 scmb	270	361	scambiatore di calore acqua-acqua / heater exchanger water-water / intercambiadores de calor agua-agua

### ■ POMPE PILOTA DI BASSA PORTATA JOCKEY PUMPS WITH LOW CAPACITY BOMBAS JOCKEY DE BAJA CAUDAL



Cod.	Riferimento Tabelle Tables reference Referencia en la tabla	Mod. pompa pilota Mod. jockey pump Mod. bomba jockey	Tipo Type Tipo	Q max (m³/h)	H max (mt)	Potenza (kW) Power (kW) Potencia (kW)
A2003	JP1-spk	FGV1/11	Asse verticale Vertical multi stage Vertical Multicelulares	2,5	75	kW 0,55 (Hp 0,75)
A2004	JP2-spk	FGV1/13	Asse verticale Vertical multi stage Vertical Multicelulares	2,5	90	kW 0,75 (Hp 1)
A2005	JP3-spk	FGV1/17	Asse verticale Vertical multi stage Vertical Multicelulares	2,5	118	kW 1,1 (Hp 1,5)
A2006	JP4-spk	FGV1/19	Asse verticale Vertical multi stage Vertical Multicelulares	2,5	131	kW 1,1 (Hp 1,5)
A2007	JP5-spk	FGV1/23	Asse verticale Vertical multi stage Vertical Multicelulares	2,5	160	kW 1,5 (Hp 2)